

Fresh

Massivholz-Badraumsystem:
Wildecke und Strukturesche
Solid wood bathroom system:
Wild oak and Structured ash



THIELEMEYER
Manufaktur für Badmöbel



Wellness.

Es ist mehr als nur ein Ort. Ihr Bad ist Ihre sehr persönliche Ruhezone. Hier tanken Sie auf – in der stilvollen Umgebung unserer vielfältigen Badkollektion. Erleben Sie die cleveren Details jedes Möbelstücks, das moderne Zubehör, und genießen Sie ein besseres Raumklima durch massive Holzmöbel made in Germany. Ob am Morgen oder am Abend, die Einrichtung mit beruhigend atmosphärischen Farben sorgt für Erholung pur und ist Wellness in Ihrem Zuhause.

It's more than just a place. Your bathroom is your entirely personal quiet zone. This is where you can recharge your batteries – in the stylish setting of our wide and varied bathroom collection. Experience the clever details in each item of furniture, the modern accessories, and enjoy the better indoor climate that comes courtesy of solid wood furniture made in Germany. Whether in the morning or evening, the decor in soothing atmospheric colours is pure relaxation and wellness for your home.



4

5

Wenn Ihr Bad zum neuen Lieblingsort avanciert
When your bathroom becomes your place to be

Massivholz im Badezimmer? Natürlich! Ob Wildeiche oder Strukturesche, unsere Badmöbel sind auf Feuchtebeständigkeit geprüft und zertifiziert. Mit der breiten Vielseitigkeit des Systems lässt sich zudem jedes Bad in eine Wellness-Oase verwandeln, unabhängig von Raumgröße oder sonstigen Gegebenheiten.

Solid wood in the bathroom? Naturally! Whether structured ash or wild oak, the moisture resistance of our bathroom furniture is tested and certified. And thanks to the versatility of the system, any bathroom can be turned into a haven of wellness regardless of the size of the room and other circumstances.

Handwerkliche Feinarbeit – innen und außen
Fine craftsmanship – inside and outside



6

Architektonisch geradliniges Design in Kombination mit funktionalen Faktoren: Das ist eine Besonderheit dieser Massivholz-Badmöbel. Die Schönheit ihrer Oberflächen setzt sich auch an den Ecken fort, die sorgsam auf Gehrung verarbeitet werden. In den geräumigen Schubkästen lässt sich mühelos alles schnell verstauen und wiederfinden. Weitere Ablageflächen werden durch das Zwischenbauregal mit grauen Metallböden geschaffen, die sich harmonisch in das gesamte Erscheinungsbild einfügen.

Architecturally straightforward design in combination with functional factors: a special feature of this solid wood bathroom furniture. The beauty of the surfaces is continued in the corners, which are carefully mitred. It's easy to put things away and find them again in the spacious drawers. Other storage surfaces are created by the intermediate shelf unit with grey metal shelves, and blend harmoniously with the overall look.





Wertvoll und nachhaltig im Bad eingerichtet
Valuable and sustainably built into the bathroom

So viel besser eingerichtet. Wertvolle Massivholz-Möbel aus stilvoller Strukturedsche verleihen Ihrem Bad eine ursprüngliche Natürlichkeit. Kreieren Sie Ihr individuelles Spa-Feeling mit nachhaltigen Möbeln, akzentuierter Beleuchtung und vielseitigem Zubehör.

Much better furnished. Valuable solid wood furniture in stylish structured ash will give your bathroom an unspoilt naturalness. Create your individual spa feeling with sustainable furniture, contrasting lighting and versatile accessories.



Clevere Details für großartige Traumbäder Clever details for your dream bathroom



Es schmeichelt der Seele, wenn die Details im Bad „wie für mich gemacht“ sind. Der runde Spiegel steht im Kontrast zum architektonisch geradlinigen Design der Kollektion und lässt sich entlang des großzügigen Hängeregals genau dorthin verschieben, wo er gerade gebraucht wird. Der Handtuchhalter ist auf Ihren Wunsch ein- oder zweiarstig. Die anmutig schlanken Hängeschränke sind wahre Raumwunder, in denen alle Bad-Utensilien ihren Platz finden.

It's flattering when the details in the bathroom feel like they have been made just for you. The round mirror stands in contrast to the straight architectural design of the collection and can be moved where needed along the spacious hanging shelf. The towel holder can either have one or two rails to meet your needs. The slim, graceful hanging cabinet is a true space miracle that will easily accommodate all your bathroom accessories.





Funktionelle Ästhetik auch auf den zweiten Blick Functional aesthetics even when you look again

Was auf den ersten Blick gefällt, hält auch dem zweiten mühelos stand. Durchdachte Funktionen mit einem Höchstmaß an Alltagstauglichkeit bescheren Ihnen ein Gefühl angenehmer Ruhe und Ordnung. Kombinieren Sie Waschtische, Schranktypen und Spiegel für den neuen „Place to be“ in Ihrem Zuhause.

What appeals on first sight, continues to do so when you look again. Well-designed functions with the maximum practicality delight you with a feeling of pleasant calm and order. Not only is there a place for everything, but the overall effect is one of balanced harmony.



Atmosphärische Wohnlichkeit – auch für Gäste
Atmospheric comfort – also for your guests



Mit einer Waschplatte aus zeitlos grauem Mineralstein in Kombination mit dem geradlinigen Keramik-Aufsatzbecken und einem Beimöbel aus natürlicher Wildeiche verwandeln Sie auch Ihr Gästebad in einen Ort stilvoller Wohnlichkeit. Ein toller Eyecatcher ist hier das Hängeregal, das vom Waschtisch optisch durchbrochen wird und dank praktischem Schubkasten Ihre Bad-Utensilien aus dem Blickfeld verschwinden lässt.

The countertop in timeless grey mineral stone in combination with the straightforward ceramic top-mounted basin and additional elements in natural wild oak will also transform your guest bathroom into a place of stylish homeliness. The wall shelf is a terrific eyecatcher here. It breaks through the washbasin optically and, thanks to the practical drawer, sees to it that bathroom utensils disappear from sight.





Diese Kollektion ist mit allen Wassern gewaschen
This collection knows every trick in the book



Erst wenn alles stimmig eingerichtet ist, stellt sich das wunderbare Gefühl der Entspannung ein. Darum bietet unsere Badkollektion so viele clevere Details wie zum Beispiel den beheizbaren Spiegelschrank, mit dem Sie nach einem entspannten Bad oder einer heißen Dusche stets den Durchblick behalten. Komfortabel steuerbar durch den seitlich dezent angebrachten Bedienschalter.

It's only when the interior matches perfectly that the wonderful feeling of relaxation can arise. That's why our bathroom collection offers so many clever details, such as the heated mirror cabinet that ensures you always have a clear view after a relaxing bath or hot shower. Easy to operate thanks to the discreet control switch on the side.



Lichtakzente für mehr Raum Atmosphäre
Light accents for more atmosphere in the room

Natürliche Entspannung mit einem wohligen Gefühl von Wärme und Ruhe durch edles Möbeldesign, massive Wildeiche sowie stimmungsvolle, akzentuierte Beleuchtung. Die schmeichelnde LED-Beleuchtung an Spiegel- und Unterschrank verbietet einen wunderbar wohnlichen Charakter.

Natural relaxation with a pleasant feeling of warmth and calm thanks to the elegant furniture design, solid wild oak and atmospheric accentuated lighting. The flattering LED lighting on the mirror and vanity units creates a wonderfully homely character.



Bei jeder Raumgröße individuell eingerichtet
Individually furnished, whatever the room size



Geradliniges Design, hoher Komfort und vielfältige Gestaltungsmöglichkeiten halten Einzug in Ihr Gästebad. Gestalten Sie alles entsprechend Ihren individuellen Raumgegebenheiten und Ihrem persönlichen Geschmack! Ob Holz-Waschtisch mit Keramik-Aufsatzbecken oder die Mineralsteinvarianten, Hängeleiter mit Ablageböden, praktischem Handtuchhalter und optionalem Schubkasten – die Vielfalt unseres Badsystems hält auch kleinsten Raumsituationen stand.

Straightforward design, a high level of comfort and manifold design options for your spare bathroom. Design everything to suit your individual spatial circumstances and your personal taste! Whether a wooden washstand with a ceramic top-mounted basin or the mineral stone options, hanging ladder with shelves, a practical towel holder and optional drawer – the variety of our bathroom system will handle even the smallest room situations.



Hell, freundlich und ganz nach Ihren Bedürfnissen eingerichtet. Durchdachte Möbel aus massiver Strukturesche bieten nicht nur Stauraum für alles, was Sie benötigen, sondern versorgen Sie zudem mit dem Gefühl behaglicher Leichtigkeit.

Bright, cheerful, and furnished entirely to your requirements. Well-designed furniture in solid structured ash not only provides storage space for all the things you need, but also gives you a feeling of comfortable lightness.



Von Kopf bis Fuß auf Relaxen im Bad eingestellt Head to toe relaxation in the bathroom

Mehr Raum für nachhaltige Entspannung. Optik und Haptik der massiven Strukturesche wirken beruhigend. Das Design der Kombination beeindruckt: moderne Hängeleiter, dreitüriger Spiegelschrank, eingelassener Keramik-Waschtisch mit Unterschrank und Hängeschrank.

More space for lasting relaxation. The look and the feel of the solid structured ash provides a calming effect. The design combination is impressive: a modern hanging ladder, a three-door mirror cabinet and an embedded ceramic wash basin with vanity unit and hanging cabinetry.



Mehr Komfort durch moderne Badmöbel
 More comfort with modern bathroom furniture



Manchmal braucht man einfach mehr. Daher ist es umso schöner, wenn die persönlichen Bedürfnisse ebenso clever wie edel umgesetzt werden. Modern interpretiert ist die Badewannenauflage ein Wellness-Traum. Sicherer Halt für Weingläser und mobile Geräte inklusive – und das auf beiden Seiten, wenn man zu zweit ein Schaumbad genießen möchte. Wunderbar flexibel ist der 176 Zentimeter hohe Drehspiegel. Seine Rückseite bietet auch in kleinen Räumen großzügigen Stauraum für Ihre Bad-Utensilien.

Sometimes you simply need more. It is all the better when your personal needs are cleverly and generously met. The modern interpretation of the bathtub shelf is a wellness dream. It provides a dedicated place for your wine glass as well as your mobile devices - and it does so on both sides for those bubble baths you want to enjoy with that special someone. The 176 cm high rotating mirror provides wonderful flexibility. The space behind it provides some extra storage space for your private bathroom needs, even in smaller rooms.

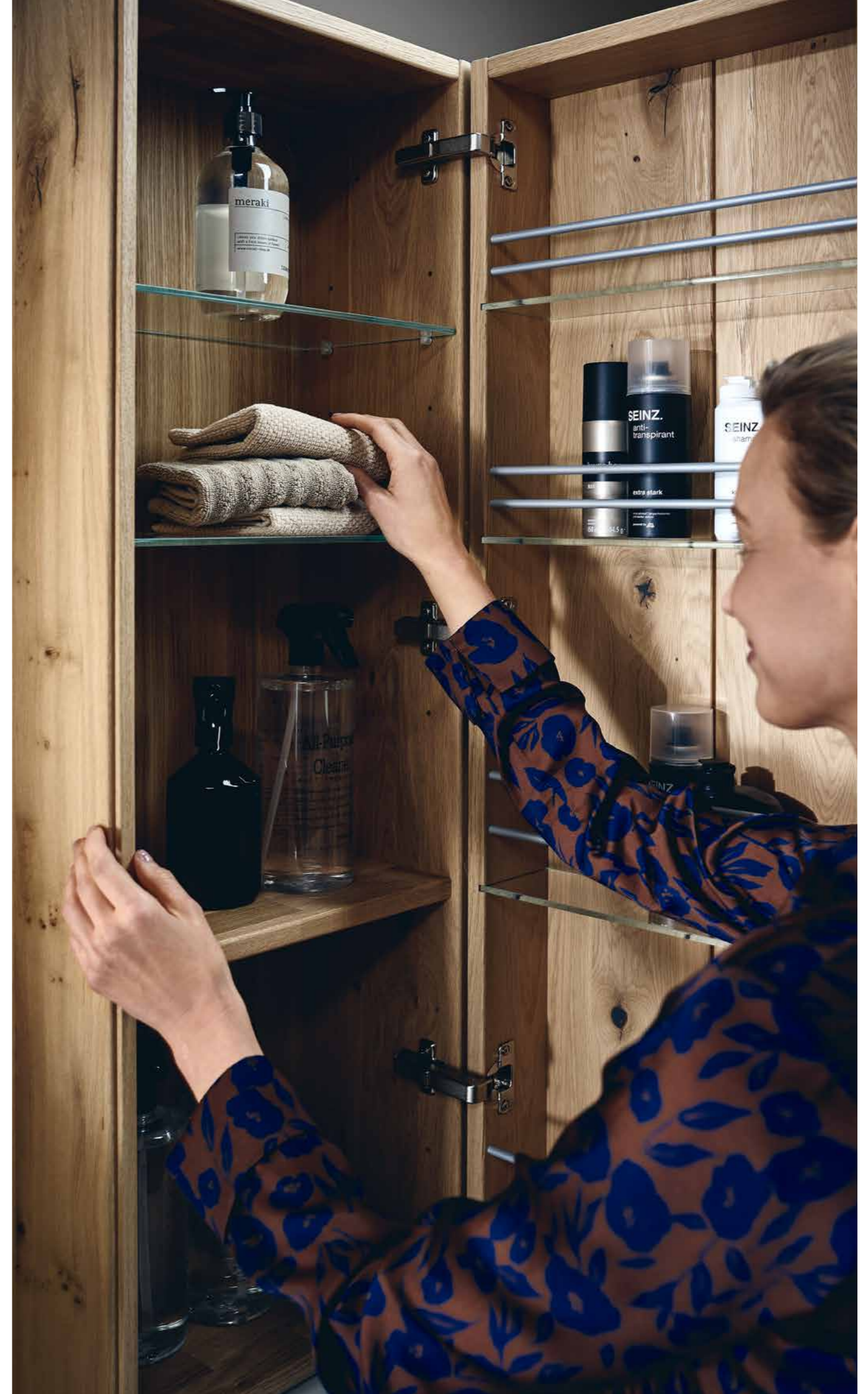





Entspannte Kombination für jedes Bad
A relaxing combination for every bathroom

Einladende Raumatmosphäre: Die Massivholz-Möbel aus Wildeiche im modernen Altholz-Design machen nachhaltig Eindruck. Damit sich Aufsatz-Waschtisch, Spiegel und Hängeschrank harmonisch der Raumgröße anpassen, stehen zahlreiche Varianten zur Verfügung.

Create a relaxing atmosphere in the bathroom. The solid wood furniture made from wild oak in Altholz-Design leaves a lasting impression. There are a number of different variations available so that the wash basin, mirror and vanity unit can be easily adapted harmoniously to the size of the room.



Große Gestaltungsvielfalt für kleine Räume
Big design for small rooms



40



41

Es geht auch anders. Nämlich ganz nach Ihrem individuellen Raumplan und Geschmack. Gerade auf kleiner Fläche ist die Devise, eine cleane Übersichtlichkeit zu wahren und vorhandenen Raum effizient zu nutzen. Dafür haben wir die Lösung mit filigran gearbeiteten Schubkästen und Boxen, die kleinteiligen Utensilien einen Rahmen geben. Unser Sinn für Ästhetik geht bis ins kleinste Detail.

There is another way. Namely to suit your individual room plan and taste. On a small space in particular, the secret is to maintain clarity and use the available space efficiently. We have the solution for this in the form of filigree drawers and boxes that provide a setting for small utensils. Our sense for aesthetics continues into the smallest detail.

System

Möglichkeiten | Options

Ausführungen | Finishes



Strukturesche massiv
Solid structured ash



Wildecke massiv im Altholz-Design
Solid wild oak in Altholz-Design



Mineralstein | Mineral stone
Farben: Weiß, Grau
Colours: white, grey



Metall | Metal
Farben: Weiß, Grau
Colours: white, grey



Keramik | Ceramic
Farbe: Weiß
Colour: white



Qualität und Service | Quality and service

Wir stehen für umfassenden Service, exklusive Qualität und meisterhafte Fertigung. Bedenkenlos gewähren wir eine 5-jährige Garantie auf die Material- und Oberflächenbeschaffenheit sowie fachgerechte Verarbeitung unserer Produkte.

We stand for unparalleled service, exclusive quality and excellent manufacturing. We offer a 5-year guarantee on the material and surface as well as the professional processing of our products without hesitation.



Unser Herz schlägt in Deutschland. Unsere gesamte Möbelkollektion wird zu 100 Prozent in unserem Werk in Ostwestfalen produziert. Darauf sind wir stolz.

Our heart beats in Germany. Our entire furniture collection is produced exclusively in our factory in East Westphalia, Germany. And we are very proud of this.



Das Holz für unsere Badmöbel ist PEFC-zertifiziert und stammt aus garantiert nachhaltig bewirtschafteten Wäldern.

The wood for our bathroom furniture is PEFC-approved, and is sourced from forests that are guaranteed sustainably managed.



Unsere Möbel sind auf Herz und Nieren geprüft und mit dem Siegel der Deutschen Gütegemeinschaft Möbel e.V. (DGM) ausgezeichnet worden. Somit können wir Ihnen Sicherheit und Qualität garantieren.

Our furniture has been thoroughly tested and awarded the seal of quality of the German Quality Association for Furniture e.V. (DGM). Therefore, we can guarantee you safety and quality.



Die Oberflächen unserer Badmöbel sind mit einem besonderen Lack versehen, der die strenge und unabhängige Kontrolle „Feuchtebeständigkeit geprüft“ des Instituts INTERTEK bestanden hat.

The surfaces of our bathroom furniture are treated with a special lacquer that has passed the strict and independent "moisture resistance test" of the INTERTEK Institute.



Mit dem von der DGM e.V. entwickelten Emissionslabel werden Verbraucher jetzt noch besser vor gesundheitlichen Beeinträchtigungen durch Schadstoffemissionen geschützt. Für uns kommt nur das Beste infrage, daher trägt unsere gesamte Möbelkollektion die Klassifizierung A.

Consumers are now even better protected from adverse health effects resulting from pollutants thanks to the emission label developed by the DGM. For us, only the best is every good enough, and as such our entire furniture collection carries the Classification A.



Als Gründungsmitglied der Initiative Pro Massivholz ist es uns wichtig, die besondere Qualität und Wertigkeit von Massivholzmöbeln deutlich zu machen. Wir möchten auch darauf hinweisen, dass man mit Massivholzmöbeln gesünder lebt und der Umwelt etwas Gutes tut.

As a founding member of the Pro Solid Wood Initiative, it is important to us to emphasize the special quality and value of solid wood furniture. And also to point out, that by buying solid wood furniture a choice is being made to live healthier and to do something good for the environment.



Oberflächen | Surface

Passend zur Holzart und deren natürlichen Eigenschaft werden unsere Materialien für die Oberflächenbehandlung ausgewählt. Diese entsprechen der DIN EN 71-3 „Sicherheit von Kinderspielzeugen“ und der DIN 53160 „Speichel- und Schweißfestigkeit“.

The substances used in the surface treatment of our units are specially selected depending on the type of wood and its natural characteristics. Each individual substance conforms to DIN EN 71-3 "Safety of Children's Toys" and DIN 53160 "Resistance to Saliva and Perspiration".



Zubehör | Accessories

- Handtuchhalter | Towel rails
- Wäschebox | Laundry box
- Utensilienboxen | Utensil boxes
- Kosmetikeinsätze für Schubkästen und Utensilienboxen | Cosmetics compartments for drawers and utensil boxes
- LED-Beleuchtung | LED lighting
- Badewannenauflage | Bathtub tray



Garantie | Warranty

Wir gewähren Ihnen 5 Jahre Garantie auf die Material- und Oberflächenbeschaffenheit und fachgerechte Verarbeitung des Produkts.

We provide you with a 5-year warranty on the material and surface condition and professional processing of the product.

Waschtische | Wash basins

Der Kreativität sind nahezu keine Grenzen gesetzt: Aus vielfältigen Kombinationsmöglichkeiten können Sie Ihren Waschtisch ganz nach Ihrem individuellen Geschmack zusammenstellen. There are almost no limits to your creativity: you can compose your wash basin entirely to suit your individual taste from a wide range of versatile combination options.



Aus Mineralstein mit Mineralstein-Aufsatzbecken, freistehend. Made of mineral stone with mineral stone basin, free-standing.



Mit eingelassenem Becken in Keramik. Nur in den Breiten 62/82/102/122 cm. With embedded ceramic basin. Only in widths of 62/82/102/122 cm.



Aus Mineralstein mit Keramik-Aufsatzbecken, freistehend oder mit Wandanschluss. Made of mineral stone with ceramic basin, free-standing or mounted to the wall.



Mit eingelassenem Becken in Mineralstein. With embedded mineral stone basin.



Aus Massivholz mit Keramik-Aufsatzbecken, freistehend oder mit Wandanschluss. Made of solid wood with ceramic basin, free-standing or mounted to the wall.

System

Kombinationen & Typen | Combinations & units

Kombinationsmöglichkeiten von Waschtischen und Unterschränken

Possible combinations of wash basins and vanity units

Angegebene Maße entsprechen den Gesamtmaßen der Kombination aus Waschtisch und Unterschrank.
Dimensions stated refer to the total dimensions of the combination of wash basin and vanity unit.

- ☀ Alle Waschtische ergänzbar um 3-seitige LED-Unterschrank-Beleuchtung
- ☀ 3-sided vanity unit lighting can be added to any wash basin

Gästebad | Guest bathroom

Breite | Width: 62 Tiefe | Depth: 39

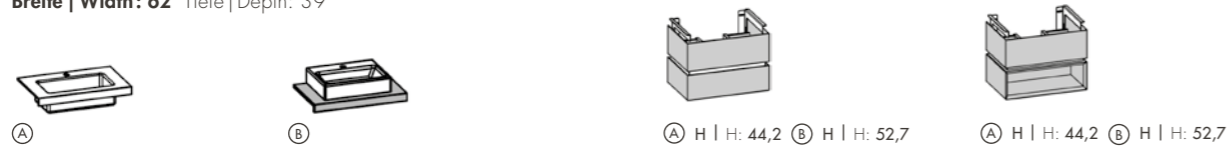

Gästebad | Guest bathroom

Breite | Width: 106 Tiefe | Depth: 39

Mit eingelassenem Becken nicht lieferbar.
Not available with an inset basin.

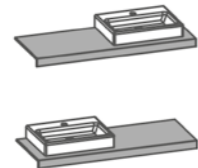

H | H: 43

Ein Unterschrank ist bei diesem Waschtisch nicht zwingend erforderlich.
This wash basin does not necessarily require a vanity unit.

Breite | Width: 82 Tiefe | Depth: 50

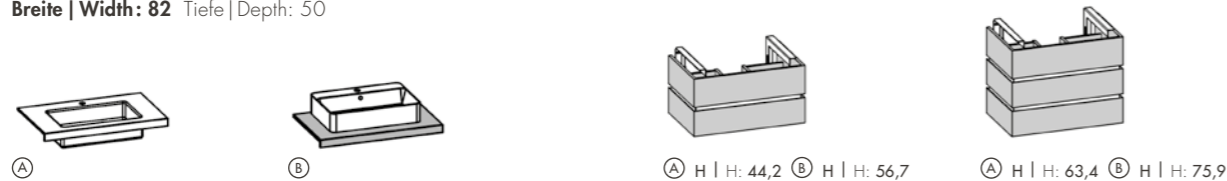

Breite | Width: 102 Tiefe | Depth: 50

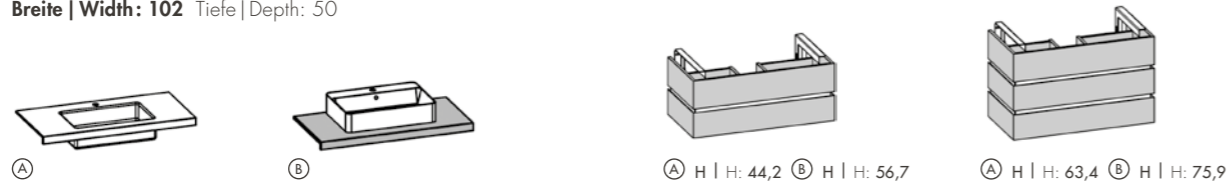

Breite | Width: 122 Tiefe | Depth: 50

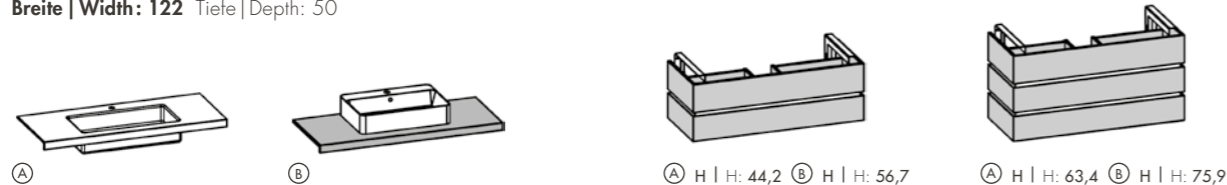

Breite | Width: 136,8 Tiefe | Depth: 50

Mit eingelassenem Becken in Keramik nicht lieferbar. | Not available with embedded ceramic basin.

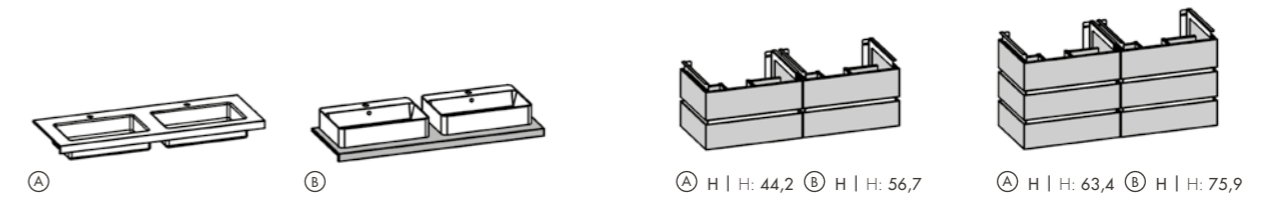

Breite | Width: 156,8 Tiefe | Depth: 50

Mit eingelassenem Becken in Keramik nicht lieferbar. | Not available with embedded ceramic basin.

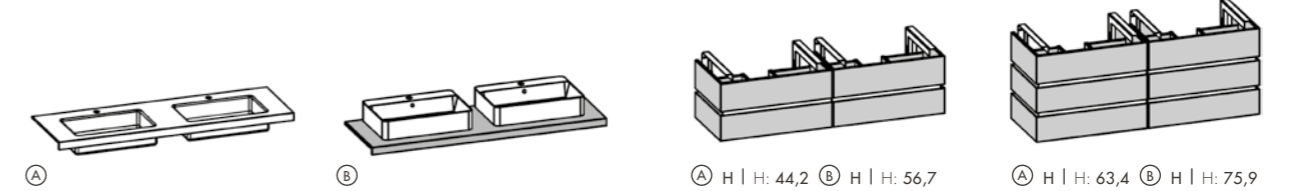

Breite | Width: 176,8 Tiefe | Depth: 50

Mit eingelassenem Becken in Keramik nicht lieferbar. | Not available with embedded ceramic basin.

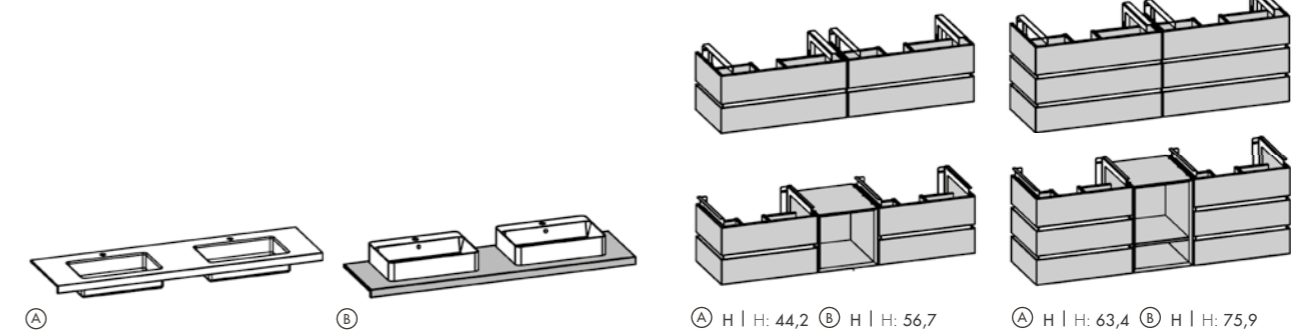

Breite | Width: 176,8 Tiefe | Depth: 50

Mit eingelassenem Becken in Keramik nicht lieferbar. | Not available with embedded ceramic basin.

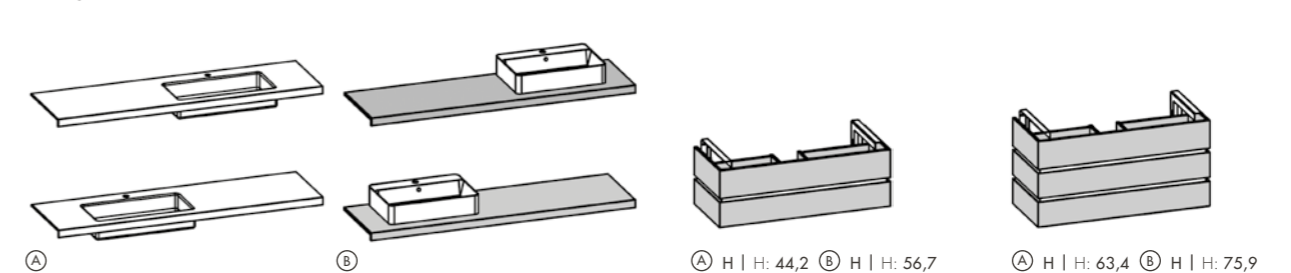

Breite | Width: 196,8 Tiefe | Depth: 50

Mit eingelassenem Becken in Keramik nicht lieferbar. | Not available with embedded ceramic basin.

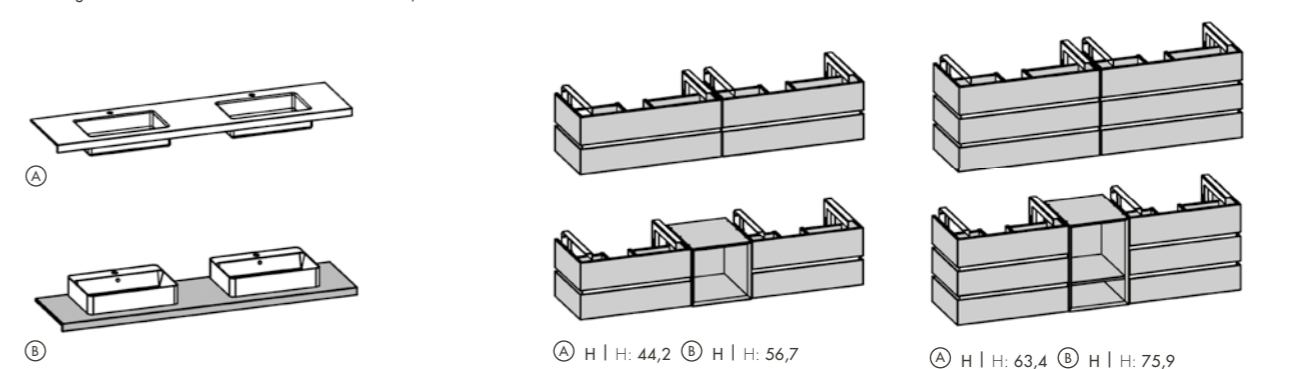

System Typen & Zubehör | Units & accessories

Schrank- und Regaltypen | Cabinetry and shelf units

☀️ Ergänzierbar um LED-Fach-Beleuchtung oder Hängeleiter-Beleuchtung | ☀️ LED compartment or hanging ladder lighting can be added

Hängeschränke mit Koffertür | Wall units with storage door

B-T | W-D: 38,4 x 33,1

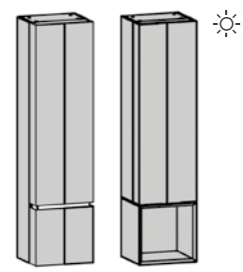

H | H: 153,6

B-T | W-D: 38,4 x 33,1

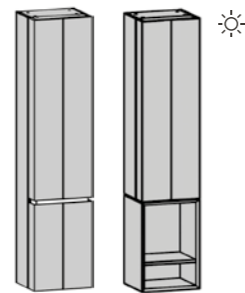

H | H: 172,8

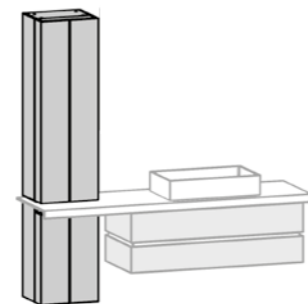

H | H: 179,3

Hängeschränke ohne Koffertür | Wall units without storage door

B-T | W-D: 38,4 x 33,1

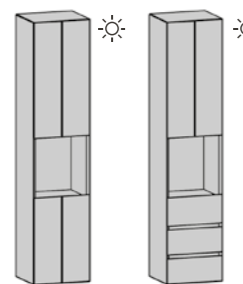

H | H: 172,8

B-T | W-D: 38,4 x 33,1

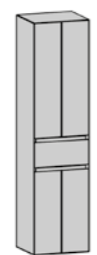

H | H: 153,6

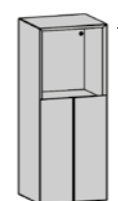

H | H: 96

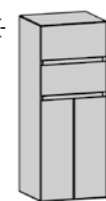

H | H: 76,8

Niedrige Hängeschränke für seitliche Anordnung am Waschtisch.
Low wall units to position on the sides of the washbasin.

B-T | W-D: 57,6 x 33,1

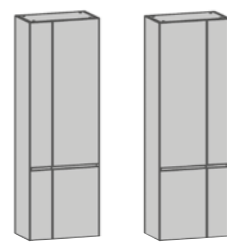

H | H: 172,8



H | H: 201,6

Optional Ergänzung mit Standfuß Metall in Weiß oder Grau.
Optional addition with support stand white or grey metal.

Hängeregale | Hanging shelf

Für optionale Kombination.
For optional combination.

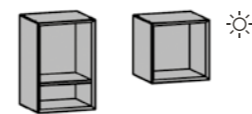

H | H: 57,6

H | H: 38,4

Hängeregale | Hanging shelves

B-T | W-D: 42 x 30

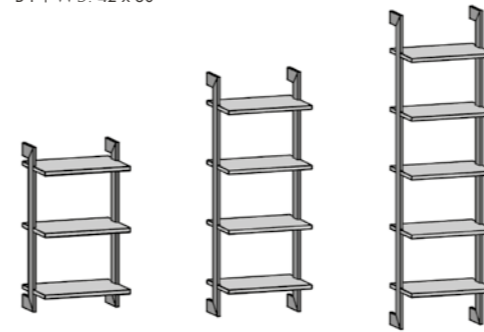

H | H: 76,8

H | H: 115,2

H | H: 153,6



Hängeleitern | Hanging ladders

B-T | W-D: 38,4 x 23,5

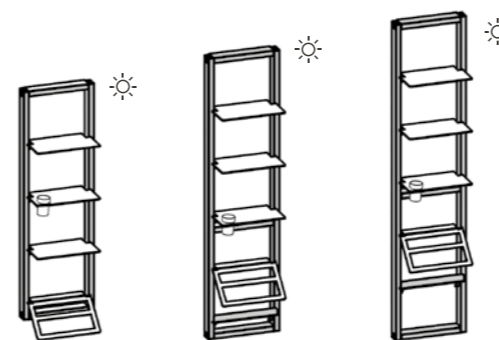

H | H: 124,7

H | H: 153,6

H | H: 172,8



Sonderanfertigungen | Custom-made products



Ihre Wünsche sind unser Maßstab. Selbst anspruchsvollste Sonderanfertigungen fertigen wir präzise und in höchster Qualität. Wir garantieren maximale Flexibilität für Möbelmaße und viele weitere Details wie beispielsweise Anpassungen an Waschtisch-Unterschränken und Regaltypen.

Your wish is our command. Even the most demanding custom-made products can be made with precision and in the highest quality. Maximum flexibility for furniture dimensions and many further details such as adjustments to vanity units or shelf units.

Luftfeuchtigkeit im Badezimmer | Humidity in the bathroom



Unsere Badmöbel sind für ein normales Raumklima geeignet. Für ausreichende Belüftung im Badezimmer ist zu sorgen. Das bedeutet, dass die kurzzeitig erhöhte Luftfeuchtigkeit durch das Baden oder Duschen den Möbeln nicht schadet, diese sollte jedoch schnell wieder abgeführt werden. Feuchtigkeitsrückstände, Spritzwasser oder Kondensat, vor allem in Verbindung mit Seife, Duschgel etc., sollten am besten sofort mit einem trockenen Tuch entfernt werden, da längere Einwirkzeiten zu Quellschäden führen können.

Our bathroom furniture is suitable for a normal indoor climate. We recommend, however, that you ensure adequate ventilation in the bathroom. The brief increase in humidity, through bathing or showering, should be ventilated as quickly as possible so that it does not harm the furniture. Moisture residue, splashes of water or condensation, especially in combination with soap, shower gels, etc., should be removed immediately with a dry cloth, as swelling of the wood can occur if they are allowed to penetrate into the surfaces over a long period.

System Typen & Zubehör | Units & accessories

Kombinationsmöglichkeiten für Spiegelschränke Combination options for mirror cabinets



Spiegelschränke | Mirror cabinet

H-T | HD: 76,8 x 20,8

☀️ Alle ergänzbar um LED-Beleuchtung | ☀️ LED lighting can be added
 }}} Alle ergänzbar um integrierte Spiegelheizung | }}} Integrated mirror heating can be added

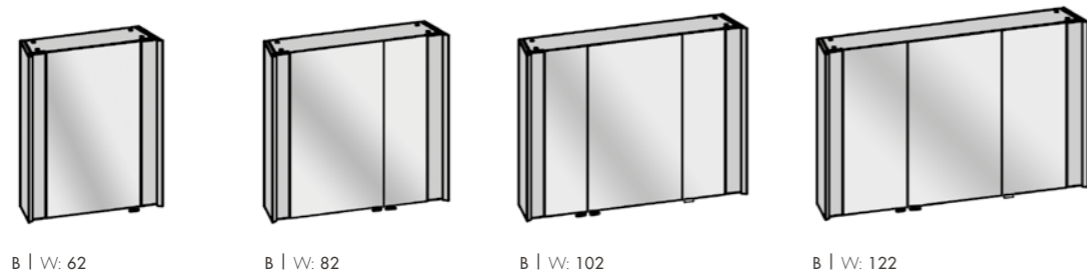

B | W: 62 B | W: 82 B | W: 102 B | W: 122

Zwischenbauregal | Intermediate shelf unit

H-T | HD: 76,8 x 18

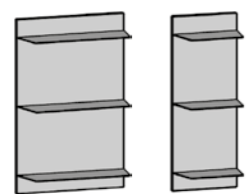

B | W: 42,7 B | W: 22,7

Anbauregal | Add-on shelf unit

B-H-T | WHD: 20 x 76,8 x 20,7

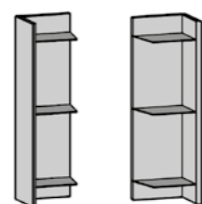

Hängeschrank | Wall unit

B-H-T | WHD: 38,4 x 76,8 x 21



Spiegel und Spiegelregale | Mirrors and shelves

Drehspiegel | Rotating mirrors

B-T | WD: 38,4 x 16



H | H: 156,8 H | H: 176

Hängeregale | Hanging shelf

☀️ Mit beleuchtetem Rundspiegel
 ☀️ With illuminated round mirror

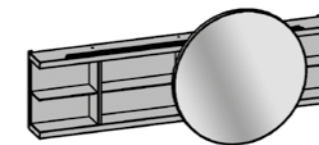

B-H-T | WHD: 176,8 x 80 x 23

Wandpaneel | Wall panel

☀️ Mit beleuchtetem Rundspiegel
 ☀️ With illuminated round mirror

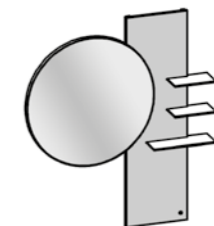

B-H-T | WHD: 114,6 x 131 x 16,9

Hängespiegel | Wall mirrors

☀️ Alle ergänzbar um LED-Beleuchtung | ☀️ LED lighting can be added
 }}} Alle ergänzbar um integrierte Spiegelheizung | }}} Integrated mirror heating can be added

Mit Ablageboden | With storage shelf

H-T | HD: 76,8 x 14,1

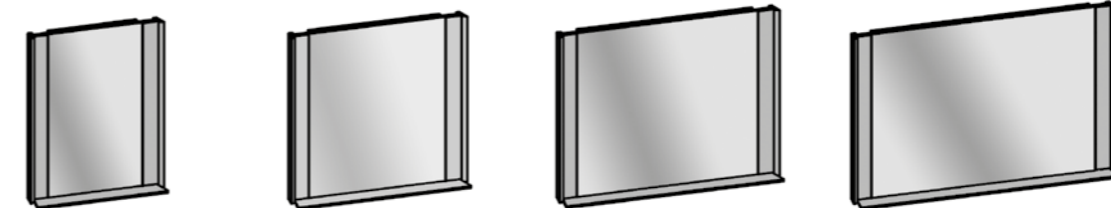

B | W: 62 B | W: 82 B | W: 102 B | W: 122

Ohne Ablageboden | Without storage shelf

H-T | HD: 76,8 x 5,2

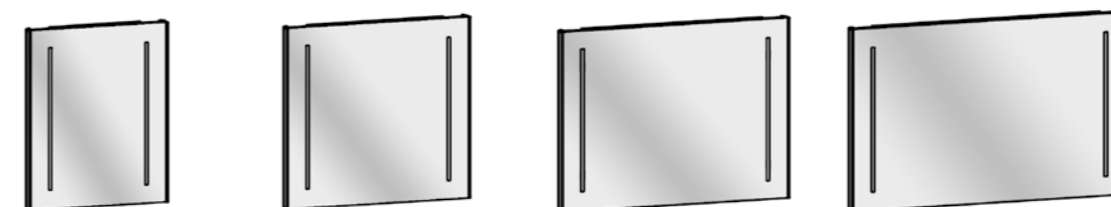

B | W: 62 B | W: 82 B | W: 102 B | W: 122

Zubehör | Accessories

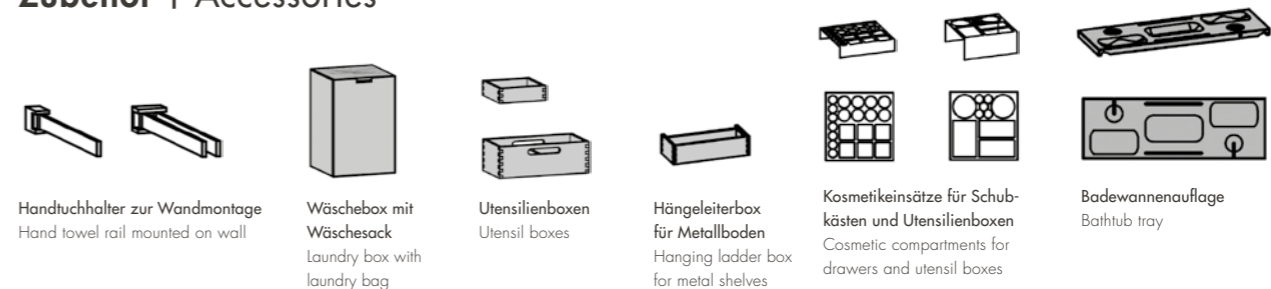

Handtuchhalter zur Wandmontage
 Hand towel rail mounted on wall

Wäschebox mit Wäschesack
 Laundry box with laundry bag

Utensilienboxen
 Utensil boxes

Hängeleiterbox für Metallboden
 Hanging ladder box for metal shelves

Kosmetikeinsätze für Schubkästen und Utensilienboxen
 Cosmetic compartments for drawers and utensil boxes

Badewannenauflage
 Bathtub tray

Unsere Werte | Our values

Wir stehen für natürliche und exklusive Badumgebungen in innovativem Design. Für unsere Produkte nutzen wir das Beste, was die Natur zu bieten hat – ihre Einzigartigkeit. Unsere Werte folgen einem einzigen Ziel: dem Maß Ihrer Zufriedenheit.

We stand for natural and exclusive bathroom environments in innovative designs. We use only the best that nature has to offer for our products – its uniqueness. Our values pursue a single goal – the level of your satisfaction.



Qualität – Made in Germany | Quality – made in Germany

Seit jeher werden unsere Produkte in Deutschland gefertigt, genauer gesagt im ostwestfälischen Delbrück-Westenholz. Dort, wo Mensch, Natur und Handwerk unter Einsatz modernster Fertigungstechnik eine perfekte Einheit bilden, entstehen einzigartige Qualitätsprodukte.

Our products have always been made in Germany – in Delbrück-Westenholz in East-Westphalia, to be precise. Unique quality products are created here, where man, nature and craftsmanship form a perfect unit, using state-of-the-art production technology.



Umwelt & Verantwortung | Environment & responsibility

Wir lieben die Natur! Das ist für uns nicht nur eine soziale und ökologische Verantwortung, sondern Teil unserer Firmenphilosophie und ein Qualitätsmerkmal unserer Möbel. Unser selbstverständlich schadstofffreies Holz stammt aus nachhaltiger, verantwortungsvoller Forstwirtschaft.

We love nature! For us, it is more than social and ecological responsibility. It is part of our company philosophy and a quality feature of our furniture. Our wood, which naturally is pollutant-free, comes from sustainable, responsibly managed forests.



Holz & Natur | Wood & nature

Unser Rohstoff ist Massivholz. Mit seinem breiten Farbspektrum und seiner Natürlichkeit schafft es ein einzigartiges Raumgefühl. Das Material ist so vielseitig in seinen Verarbeitungsmöglichkeiten und gleichzeitig wird jedes gefertigte Möbelstück ein echtes Unikat.

Our material is solid wood. With its broad colour spectrum and natural qualities, it creates a unique feeling in a room. While the material is incredibly flexible in its range of processing possibilities, every single item made from it is truly unique.



Individualität & Design | Individuality & design

Wir fertigen exzellentes Design nach Maß. Neben dem natürlichen Material sind es unsere präzise Fertigung, das Wissen unserer Mitarbeiter und sorgfältige Prozesse, die aus Einzelteilen individuelle Meisterstücke erschaffen.

We manufacture excellent design that is made to measure. Apart from the natural materials, it is our precise manufacturing, the knowledge of our skilled staff and the careful processes that turn single items into individual masterpieces.



Tradition & Handwerk | Tradition & craftsmanship

Bereits seit 1922 stehen wir für Fortschritt mit Tradition. Aus einer kleinen Tischlerei mit Ursprung im traditionellen Handwerk sind wir zu einem modernen Möbelproduzenten gewachsen. Die Erfahrung und der Faktor Mensch sind dabei unser höchstes Gut.

We have stood for progress and tradition since 1922. The small carpentry workshop with its roots in traditional craftsmanship has grown into a modern furniture manufacturer. Our experience and the human factor are our greatest asset.



www.thielemeyer.de



Herzlich Willkommen bei Thielemeyer!
Einfach Code scannen und uns näher kennenlernen.

A warm welcome to Thielemeyer!
Simply scan the code and get to know us better.

Thielemeyer GmbH & Co. KG

Grubebachstraße 49
33129 Delbrück | Germany
T. + 49 (0) 2944 9720-0
F. + 49 (0) 2944 9720-150
info@thielemeyer.de
www.thielemeyer.de



Änderungen vorbehalten: Im Rahmen des technischen Fortschritts kann es zu Konstruktions-, Farb- und Materialabweichungen kommen, ebenso wie Maße und technische Angaben evtl. kleinen Abweichungen unterliegen. Modell geschmacksmusterrechtlich geschützt.

Subject to alterations in construction, colour and material in the course of technological progress, just as sizes and technical specifications may alter slightly. Model protected under patent and design protection laws.